

Suha montaža - zid



Udobnost s efektom štednje

PYD®-sistem za grijanje i hlađenje

Ugodnu atmosferu koju stvara PYD®-sistem za grijanje i hlađenje dodatno pojačava efekt uštede te tako objedinjuje osjećaj udobnosti sa sigurnošću da ste uštedili novac i energiju, a istovremeno sačuvali i zaštitili dio prirode i Vaše okoline:

- **PYD®-sistem je nevidljiv**, jer je montiran u podu, zidu ili stropu
- **PYD®-sistem je zdrav** jer ne stvara podizanje prašine i prljavštine, kao ventilirajući sistemi, a niske temperature poda više ne uzrokuju poremećenja venoznog sistema
- **PYD®-sistem je ugodan**, jer razlika između temperature površine (poda, zida ili stropa) i sobne temperature iznosi samo 1-2 °C, a toplina ili svježina jednakomjerno je raspoređena. Vrijeme reagiranja sistema izuzetno je brzo.
- **PYD®-sistem je svestran**, jer ga možete ugraditi kod novogradnje i sanacije, podžbukno i u suhoj montaži, u kombinaciji sa svim materijalima. Namijenjen je za ugradnju u stambenim i poslovnim prostorima, industrijskim i sportskim halama, izložbenim i prodajnim prostorima, plastenicima itd.
- **PYD®-sistem je štedljiv**, jer već sa temperaturom polaznog toka od ca. 35 °C možete postići do 135 W/m², a s time temperature do 25 °C ili više, koristeći štedljive izvore energije, kao što su niskotemperaturni kondenzacijski kotlovi, solarni pogoni ili toplinske crpke. Kod podžbukne ugradnje zbog piramidnog oblika PYD®-alumijskih termoploča štedite na količini građevnog materijala, čak do 1 t estriha na 100 m²

Srce PYD®-sistema je termovodeća piramidna aluminijska ploča, izuzetno dobar toplinski vodič, s povećanom grijačem površinom za oko 30%, a zbog svoje karakteristike isijavanja pojačava i ubrzava efekt grijanja, tj. hlađenja. Šupljina ispod ploče služi kao dodatni toplinski i zvučni izolator.

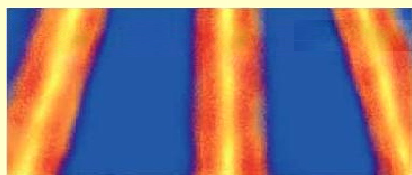

Standardni sistemi podnih grijanja

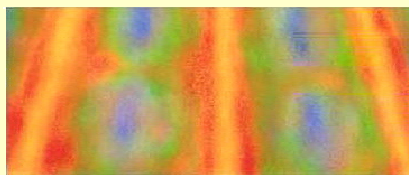

PYD®-podno grijanje i hlađenje

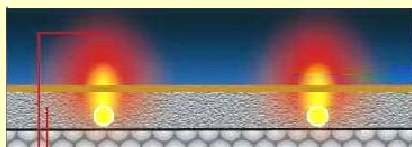

Velika količina materijala:

- Sporo se grije i hladi
- Spora regulacija

Koncentrirani raspored topline

- Vruća stopala
- Visoka temperatura polaznog toka
- Visoka potrošnja

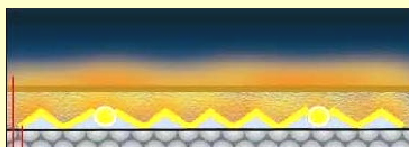

Manje estriha:

- **brzo zagrijavanje i hlađenje**
- **brza regulacija**

Jednakomjeran raspored topline

- **Ugodna atmosfera**
- **Niska temperatura polaznog toka**
- **Ušteda energije**



Standardna montaža s estrihom



Suha montaža - drveni pod



Suha montaža - Plafon



Sanacija – bez dodatne izolacije



Za daljnje informacije kontaktirajte nas na tel. +385 22 351800 ili fax +385 22 351849 ili upitajte svog instalatera!



Udobnost s efektom štednje



PYD[®]-sistem za grijanje i hlađenje

PYD[®]-SISTEM JE JEDINSTVEN:

Visoki učinak kod niskih temperatura polaznog toka:

kod izvedbe s estrihom i pločicama do	135 W/m ² temp. pol. toka 39° C
kod estriha s parketom do	90 W/m ² temp. pol. toka 44° C
kod suhe montaže do	90 W/m ² temp. pol. toka 46° C
kod zidne podžbukne montaže do	230 W/m ² temp. pol. toka 50° C
kod zidne suhe montaže do	105 W/m ² temp. pol. toka 50° C
učinak kod hlađenja do	80 W/m ²

ZAPAMTITE:

Spuštanje temperature polaznog toka za samo 1 °C donosi Vam do 2,5 % uštede energije!

Spuštanje sobne temperature za samo 1 °C donosi Vam čak do 6 % uštede energije!

Usporedba temperature polaznog toka sa standardnim sistemima:

Radijatorsko grijanje:	65°C - 75°C temp. pol. toka
Standardni sistemi podnih grijanja:	35°C - 50°C temp. pol. toka
PYD[®] - sistem za grijanje i hlađenje:	25°C - 30°C temp. pol. toka

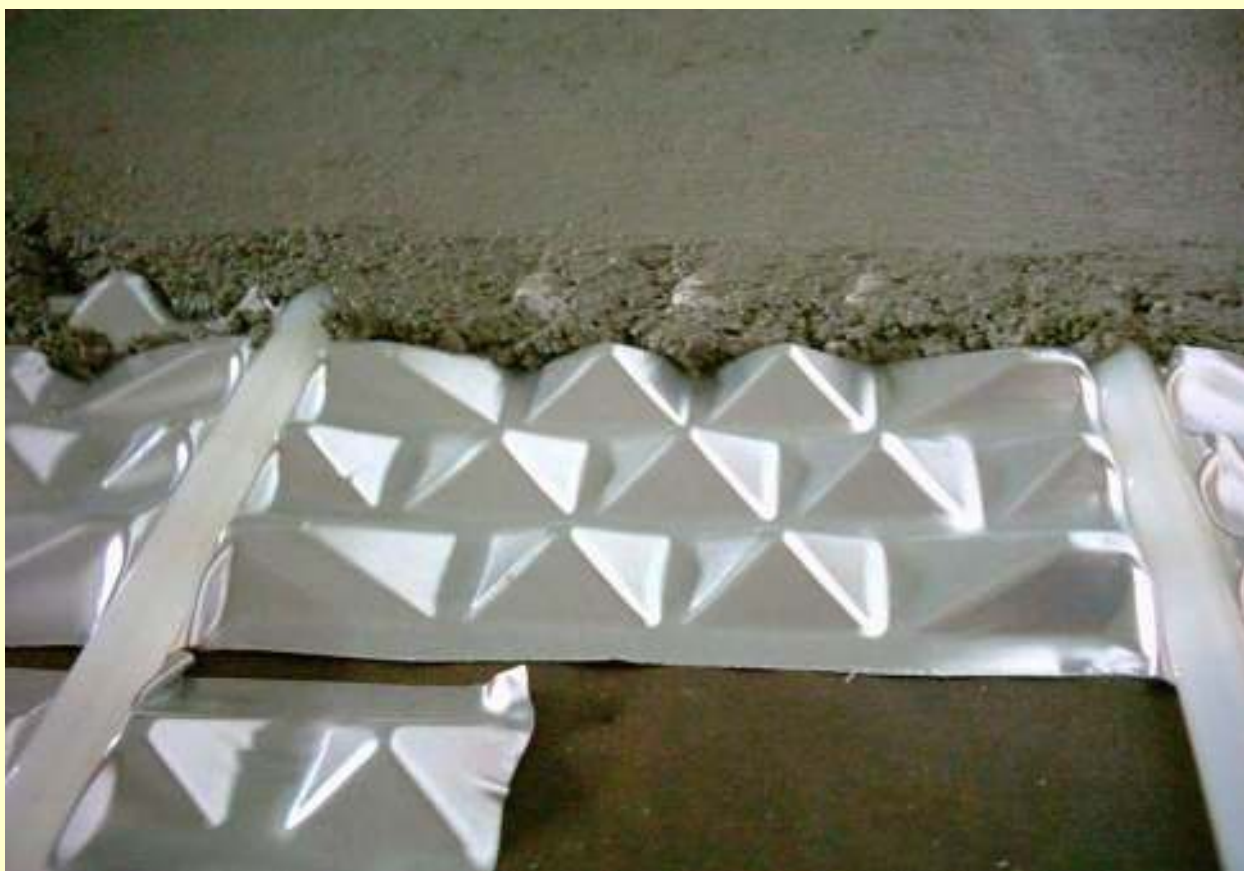

Za daljnje informacije kontaktirajte nas na tel. +385 22 351800 ili fax +385 22 351849 ili upitajte svog instalatera!





Udobnost s efektom štednje

PYD®-sistem za grijanje i hlađenje



**TERMOSLIKA TOPLINSKE SITUACIJE NA PRIMJERU SUHE MONTAŽE
nakon samo 32 minute zagrijavanja!**

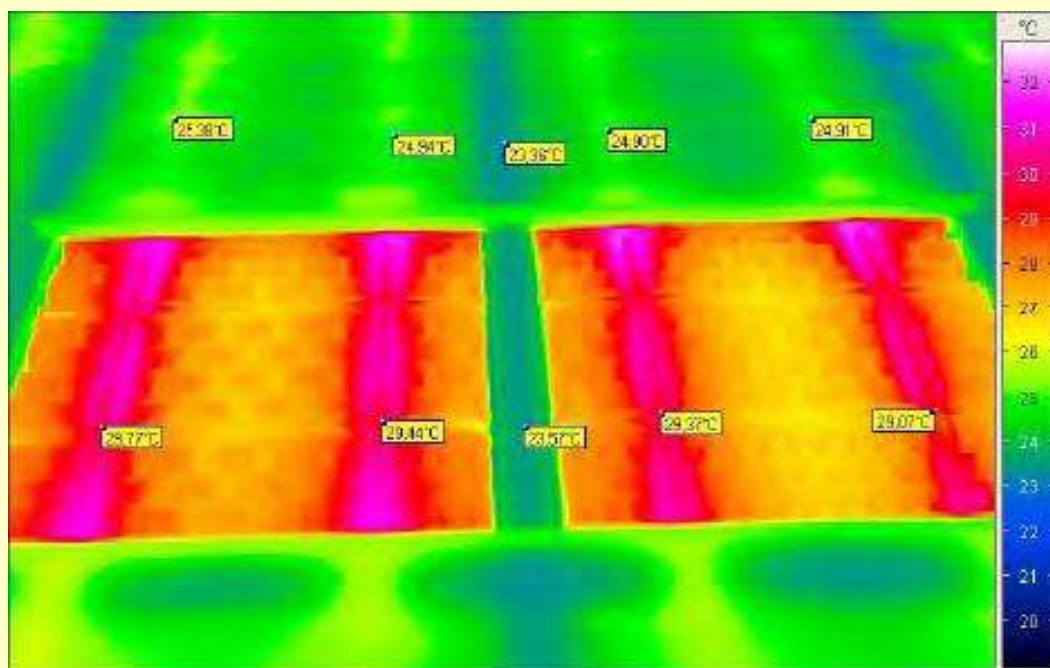

Termoslika pokazuje zagrijavanje drvenog poda debljine ca. 20 mm s **temperaturom polaznog toka od samo 30 °C** te jednakomjerno raspodjeljenu **temperaturu površine od ca. 25°C nakon samo 32 minute zagrijavanja.**

Za daljnje informacije kontaktirajte nas na tel. +385 22 351800 ili fax +385 22 351849 ili upitajte svog instalatera!





Udobnost s efektom štednje

PYD[®]-sistem za grijanje i hlađenje



PYD[®] stropno grijanje i hlađenje

za najbolju i najudobniju klimu

PREDNOSTI SISTEMA

- zdrava i ugodna klima
- brza i jednostavna montaža
- brzo zagrijavanje odn. hlađenje
- senzor vlage u svakoj prostoriji (za pogon hlađenja)
- velika ušteda kao rezultat niskih temperatura i sistemu
- moguće bušenje kroz ploče sistema
- jednostavna detekcija cijevi
- učin grijanja 105 W/m² i više
- učin hlađenja do 90 W/m²



OPIS SISTEMA

- Izolacija s gornje strane
- suhomontažni elementi s donje strane: gips ploče, brodski pod ili slično

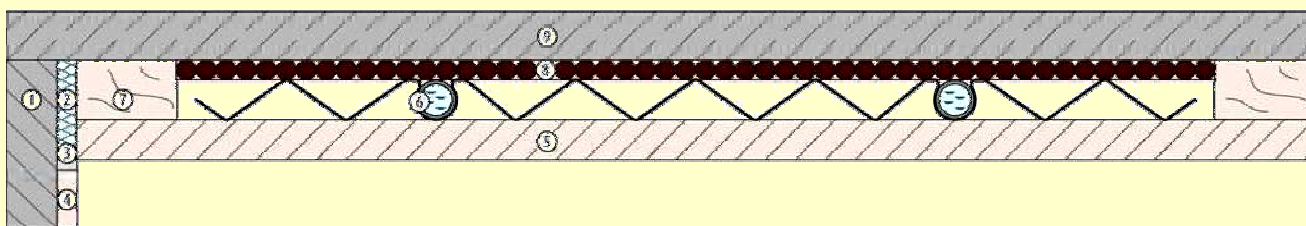

Za daljnje informacije kontaktirajte nas na tel. +385 22 351800 ili fax +385 22 351849 ili upitajte svog instalatera!



Udobnost s efektom štednje



PYD[®]-sistem za grijanje i hlađenje

PYD[®] grijanje za industrijske hale

PYD CIJEV fleksibilna cijev 20 x 2 mm s CE certifikatom, u petoslojnoj, kompaktnoj PE-RT izvedbi sa ugrađenim slojem za zaštitu od difundiranja kisika po DIN 4726, visoko fleksibilna za jednostavno postavljanje u skladu sa normama DIN 16833 i DIN 4721. Konstantna kontrola proizvoda i pogona kroz SKZ i KIWA-institut (Nizozemska). Ispunjava sve zahtjeve za ISO 10508 klase 4 (za podno grijanje, 6 bara) i klase 5 (za povezivanje s grijačim tijelima, 4 bara).

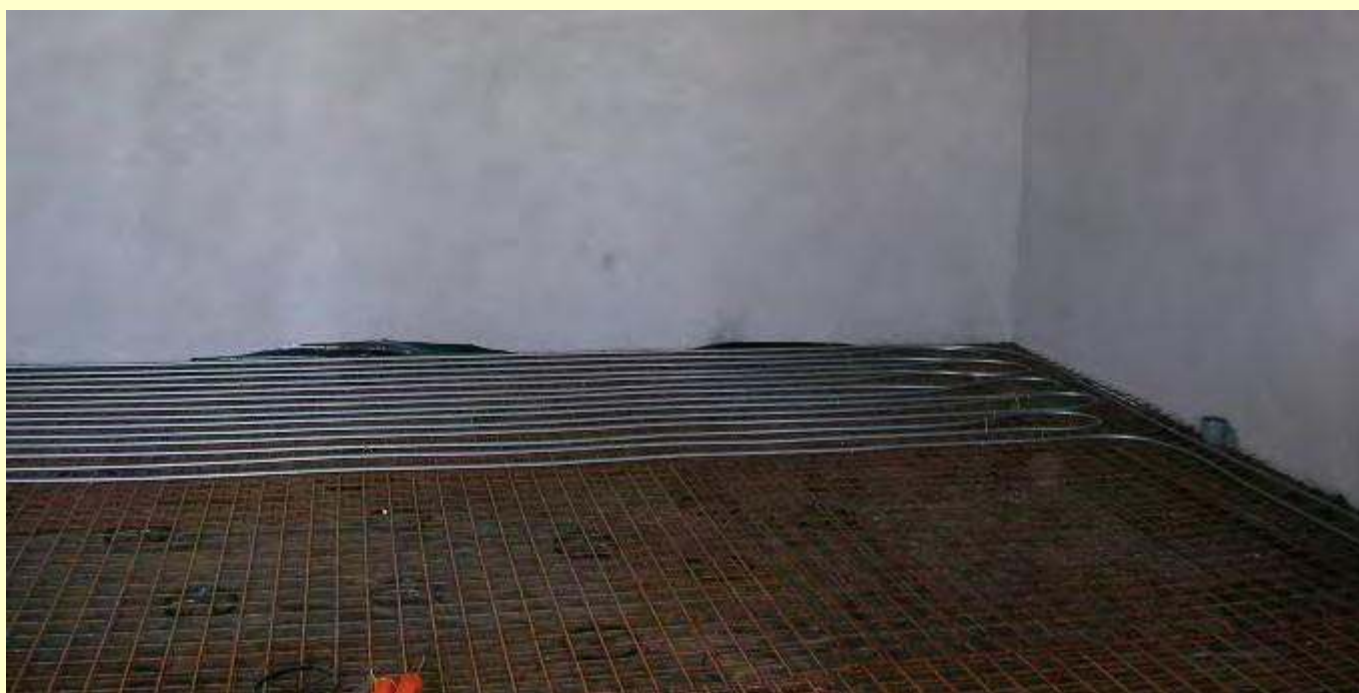

Za daljnje informacije kontaktirajte nas na tel. +385 22 351800 ili fax +385 22 351849 ili upitajte svog instalatera!



Udobnost s efektom štednje



PYD[®]-sistem za grijanje i hlađenje

SASTAV CIJEVI ZA PYD[®]-SISTEM

Visoko kvalitetna petoslojna cijev za grijanje i hlađenje - sa ugrađenim slojem protiv difundiranja kisika

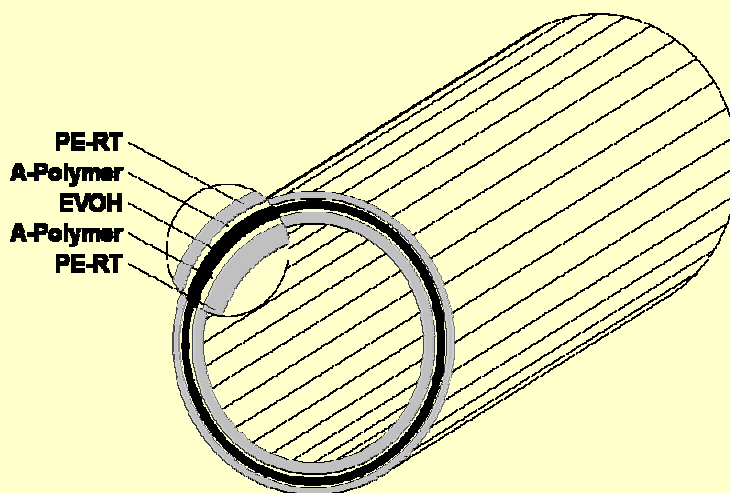

Dokazana PEOC-kvaliteta

Uz poboljšana svojstva zbog svoje kompaktne 5-slojne strukture cijev naravno ispunjava sve tražene norme:

- u skladu sa CE-normama
- DIN 16833
- DIN 4721 (testirano po DIN CERTCO)
- zaštita od difundiranja kisika po DIN 4726
- CEN / ISO 10508 klase 1, 2, 4 & 5
- Kiwa NV, Niederlande

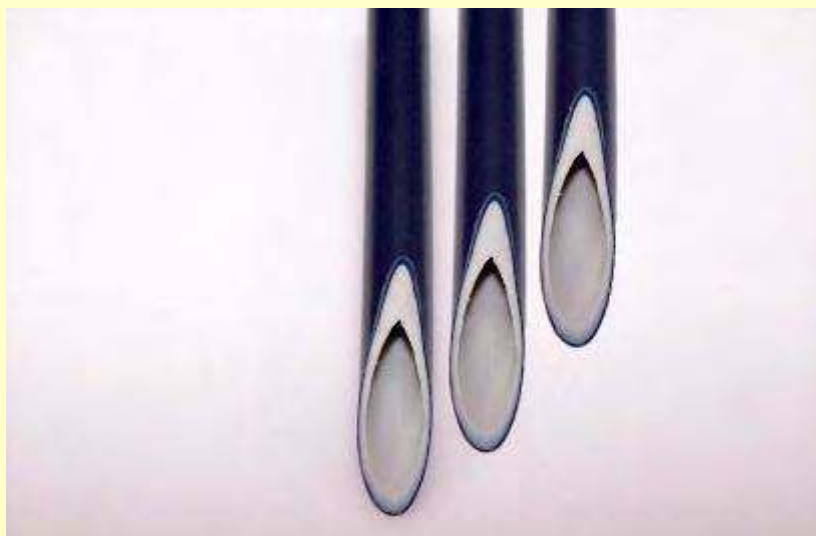

Za daljnje informacije kontaktirajte nas na tel. +385 22 351800 ili fax +385 22 351849 ili upitajte svog instalatera!





Udobnost s efektom štednje

PYD[®]-sistem za grijanje i hlađenje



TROMOST? Ne kod PYD[®]-a

PYD[®]-sistem pola sata nakon uključivanja grijanja:

ovaj dijagram pokazuje porast temperature polaznog toka od 16°C na 29°C i porast temperature u prostoriji od 16,7°C na 19,7°C! *Za samo 30 minuta!*

Prikaz zagrijavanja prostorije s toplinskom crpkom i PYD[®]-sistemom (drveni pod 20 mm)

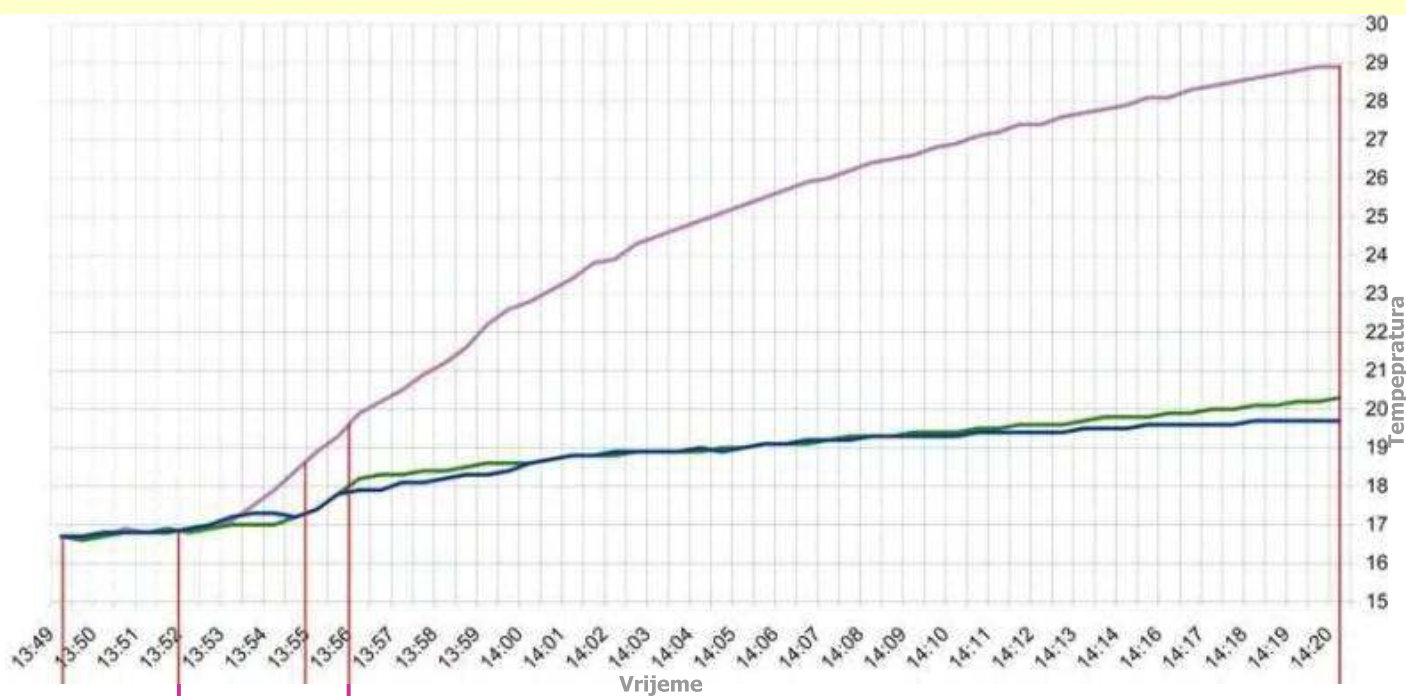

Početne temperature:
 - pol. tok 16,7°C
 - površina 16,7°C
 - prostor 16,7°C

Nakon 3 min.:
 - pol. tok 18,4°C
 - površina 17,2°C
 - prostor 17,2°C

Uključivanje grijanja:
 - pol. tok 16,8°C
 - površina 16,8°C
 - prostor 16,8°C

Nakon 4 min.:
 - pol. tok 19,3°C
 - površina 17,8°C
 - prostor 17,8°C

Nakon 28 min.:
 - pol. tok 28,9°C
 - površina 20,3°C
 - prostor 19,7°C

Za daljnje informacije kontaktirajte nas na tel. +385 22 351800 ili fax +385 22 351849 ili upitajte svog instalatera!

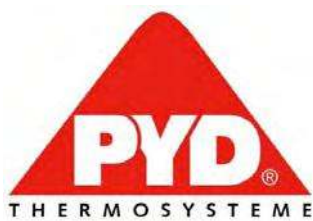

Udobnost s efektom štednje



PYD[®]-sistem za grijanje i hlađenje

PYD[®]-SISTEM ISPORUČUJE SE KAO KOMPLETAN SISTEM KOJI SE SASTOJI OD SLJEDEĆIH ELEMENATA:



Specijalna petoslojna cijev za podna grijanja, aluminijske ploče, izolacija

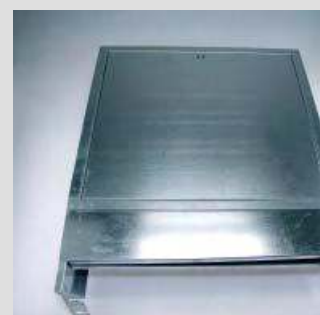
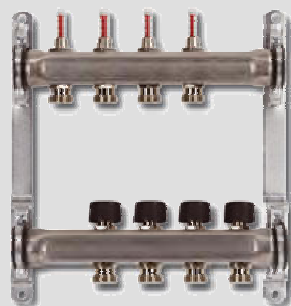

plan postavljanja, razdjelnici, kućišta,



regulacija s termostanima, ventilima i senzorima rošenja



dodaci za estrih, sitni materijal – KOMPLETAN SISTEM IZ JEDNE RUKE!

Za daljnje informacije kontaktirajte nas na tel. +385 22 351800 ili fax +385 22 351849 ili upitajte svog instalatera!